



# Murfor®+

## Gebruiksaanwijzingen

### Hoe en waar Murfor®+ gebruiken?

Bekaert geeft u technisch advies voor uw project. Vraag naar onze aanbevelingen omtrent type (verzinkt, in epoxy uitvoering of in roestvast staal), hoeveelheid en plaatsing op infobuilding@bekaert.com of contacteer onze lokale verkooporganisatie.

Hiernaast worden enkele algemene gebruiksaanwijzingen toegelicht.

### Snelle en eenvoudige plaatsing van Murfor®+

Ten opzichte van de klassieke Murfor® RND biedt Murfor®+ het voordeel dat het element koud op de stenen kan geplaatst worden, en verwerking met één mortellaag volstaat.

#### STAP 1

Murfor®+ op stenen plaatsen met afstandshouder naar beneden

#### STAP 2

Mortellaag aanbrengen

#### STAP 3

Steen plaatsen

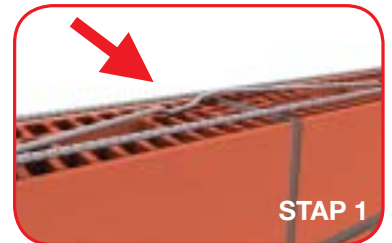

STAP 1



STAP 2



STAP 3

### Overlap van twee Murfor®+ elementen in eenzelfde mortelvoeg

#### STAP 1

Het vrije einde van de diagonaaldraad inkorten

#### STAP 2

Twee Murfor®+ elementen over een afstand van 250 mm langs elkaar leggen

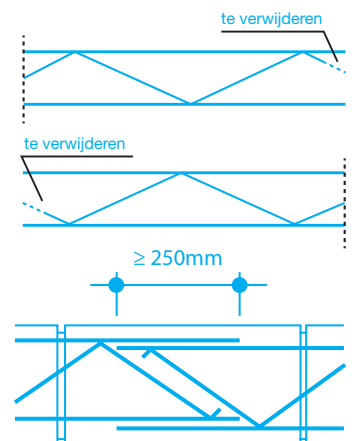

**Murfor®+**



### Schranken van Murfor®+

overlappen in opeenvolgende mortelvoegen

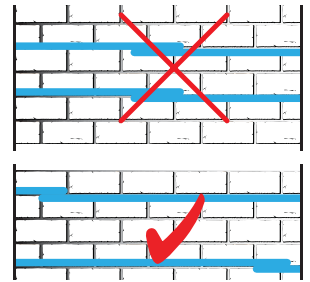

### Morteldekking

Minimale afstand van het element ten opzichte van randen van de mortelvoeg: 15mm.

Minimale morteldekking boven de langsdraden: 2,5 mm.

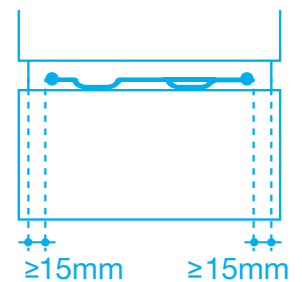

### Hoekverbindingen

Specifiek voor hoekverbindingen biedt Bekaert elementen aan van het type RNC. Voor meer info, vraag naar de RNC product data sheet.

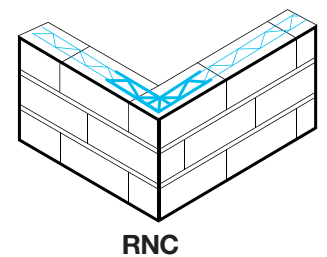

### Lateiconstructies

Specifiek voor het metselen van lateien met rollaag of streklaag, biedt Bekaert lateihaken in roestvaste uitvoering aan van het type LHK. Voor meer info, vraag naar onze Murfor® Lateiwijzer.

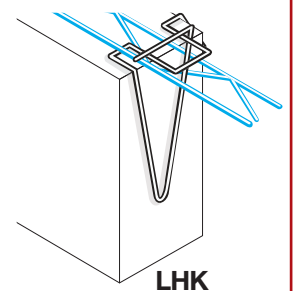

Plaatsing van het waterkerend membraan boven raam- en deuropeningen

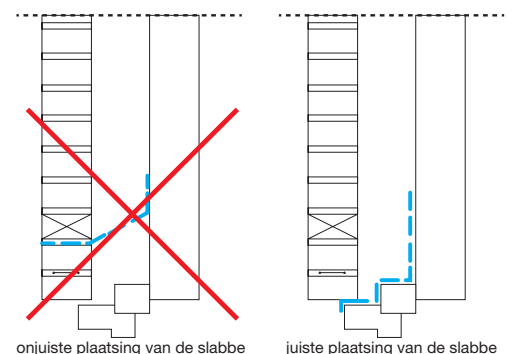

NV Bekaert SA  
 Bekaertstraat 2  
 8550 Zwevegem  
 Belgium  
 T +32 56 76 72 92  
 F +32 56 76 72 90  
[building.benelux@bekaert.com](mailto:building.benelux@bekaert.com)  
<http://murforplus.bekaert.com>  
[www.bekaert.com/building](http://www.bekaert.com/building)



**Murfor®+**